

AM · PM

X-JOY

WMA-W88C-301A-090GG



W88C-301A-090GG

ENG · RUS

English



Installation instructions

- Installation of item should be carried out only by qualified personnel, following the instructions of this guidance.
- Assembly is carried out by two persons.
- Please, check for presence of all details after unpacking. Glass panels must be transported vertically.
- Please, lean glass panels vertically against the wall during assembly of other parts.
- It is expressly prohibited to tap upon corners of glass panels.

It is required to remove protective film after carrying out of assembly operations.



Product maintenance

- For correct operation of the system it is required to install purification filters at feed pipelines with degree of purification of 100–300 micron.
- For the avoidance of damage of the surface of the product it is not allowed to use water of temperature more than 60°C.
- Use only mild detergents and soap for cleaning of the item.

- Do not use corrosive washing agents or abrasive pastes for cleaning of the item.
- Accute contamination on the surface is recommended to treat with diluted vinegar and wash off with water.
- Shallow scratches (for acrylic parts of the item) can be removed with fine grid sandpaper (grade 2000).

ATTENTION!

Assembly is carried out by two persons.

Producer has a right to introduce change of component parts that has no effect on appearance and functionality of product. All parameters indicated in this instruction have formal meaning. Producer reserves the right for technical changes.

After assembly sealant must be given some time to harden. It is forbidden to use item within 24 hours after completion of installation.



Указания по монтажу

- Установка изделия должна производиться только квалифицированным персоналом, следуя инструкциям данного руководства.
- Сборка осуществляется силами двух человек.
- После распаковки проверьте наличие всех деталей. Стеклопакет должен транспортироваться вертикально.
- После распаковки стеклопакет прислоняйте вертикально к стене на время сборки остальных частей.
- Категорически запрещается стучать по углам стеклопакета.

После проведения монтажных работ необходимо удалить защитную пленку.



Уход за продуктом

- Для правильного функционирования системы необходима установка фильтров очистки на подводящих трубопроводах со степенью очистки 100–300 мк.
- Во избежание повреждения поверхности изделия не допускается использование воды температурой более 60°C.
- Используйте для очистки изделия мягкие моющие средства или мыло.
- Не используйте для очистки изделия агрессивные моющие средства или абразивные пасты.

- Сильные загрязнения на поверхности рекомендуется обработать разбавленным уксусом и затем смыть водой.
- Неглубокие царапины (для акриловых составляющих изделия) могут быть удалены мелкозернистой наждачной бумагой (зернистость 2000).

ВНИМАНИЕ!

Рекомендуется сборка силами двух специалистов.

Производитель имеет право на изменение комплектации, не влияющее на внешний вид и функционал продукта. Все параметры, указанные в данной инструкции, имеют формальное значение. Производитель оставляет за собой право на технические изменения.

Все стыки обрабатывайте силиконовым герметиком (показан к применению любой силиконовый герметик отвечающий свойствам pH-нейтральности, бесцветности, противогрибкости).

После сборки требуется дать время затвердевания герметика. Запрещается использование изделия в течении 24 часов после завершения монтажных работ.

AM·PM

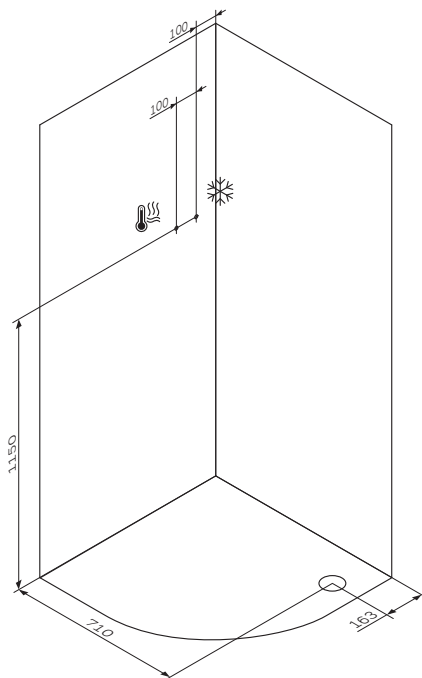
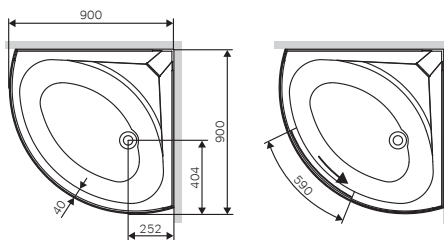
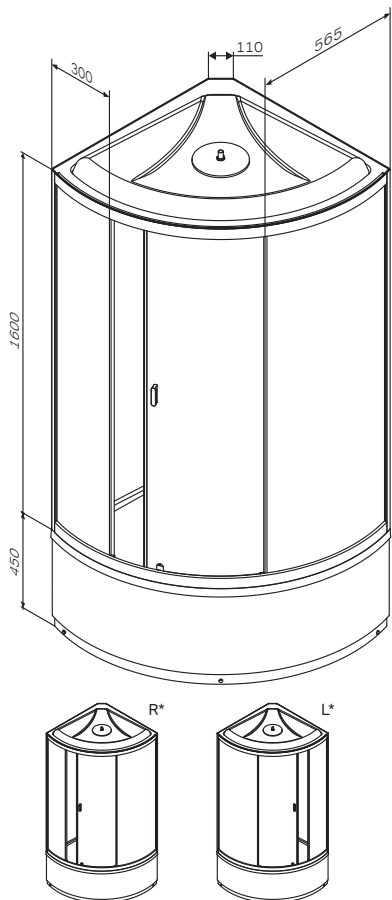

X-Joy W88C-301A-090GG

ENG Shower cabin
RUS Душевая кабина

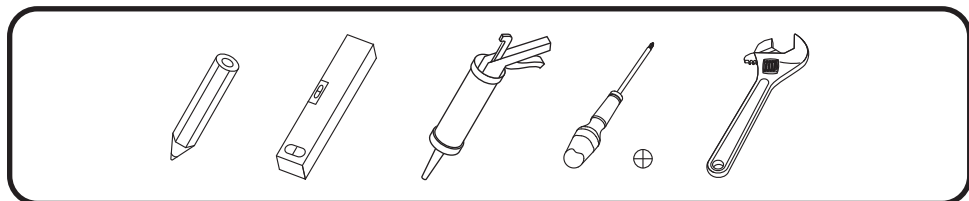

*сторона определяется при монтаже

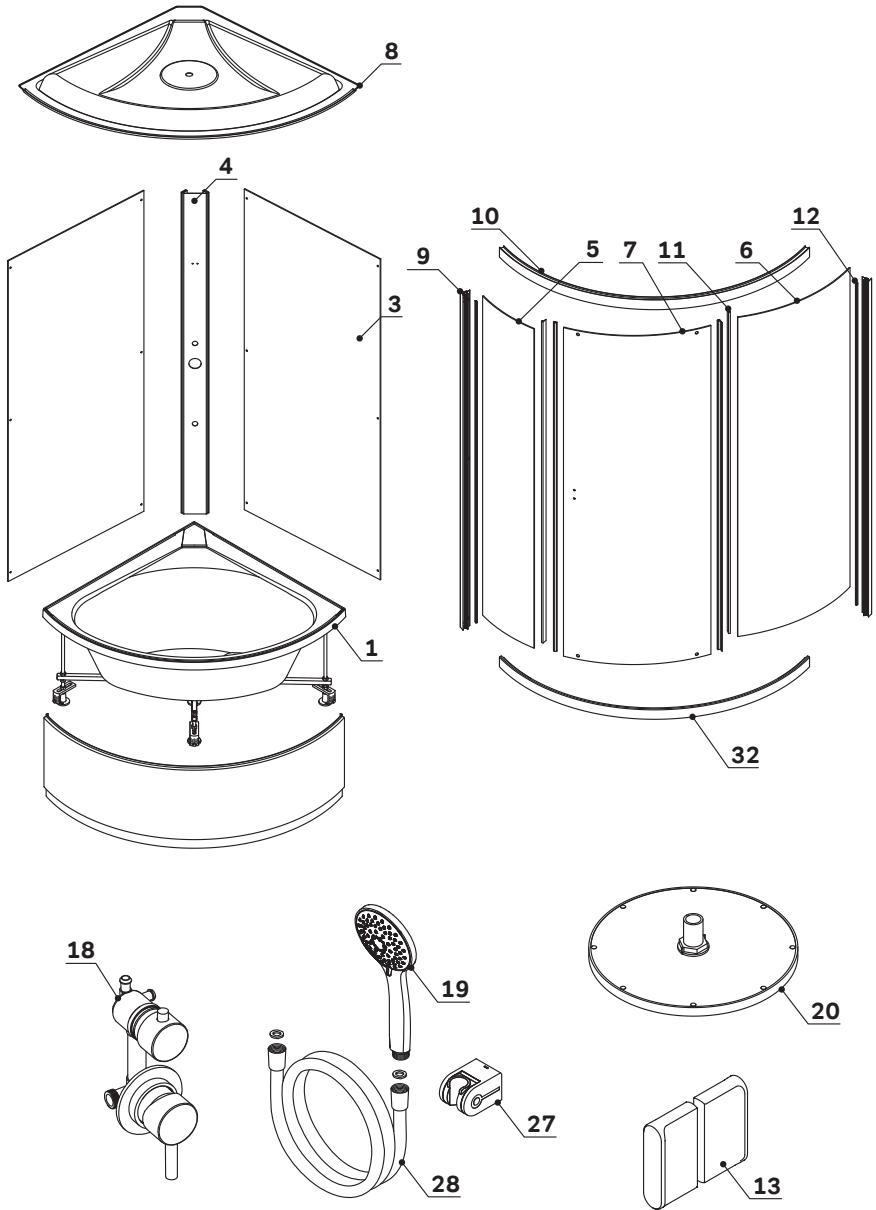

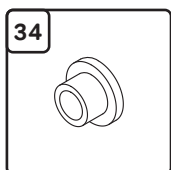
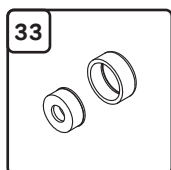
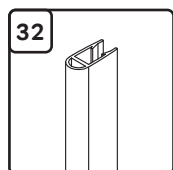
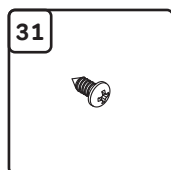
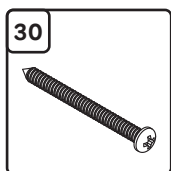
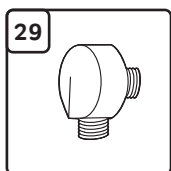
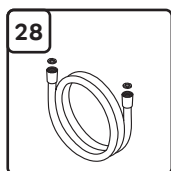
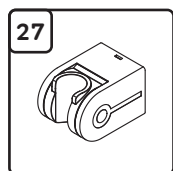
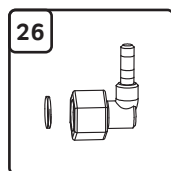
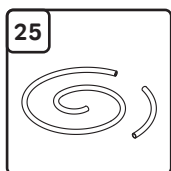
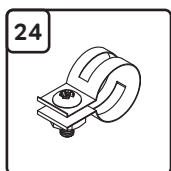
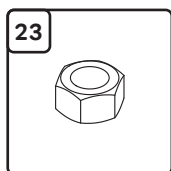
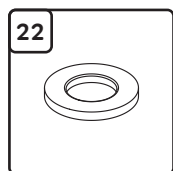
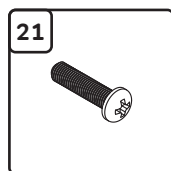
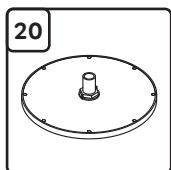
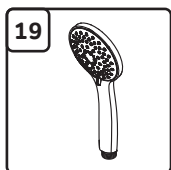
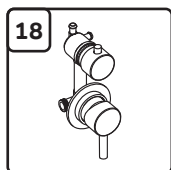
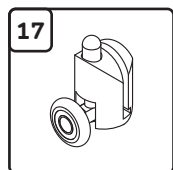
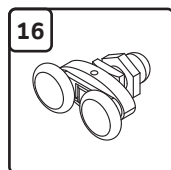
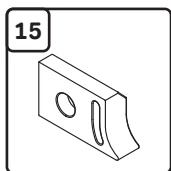
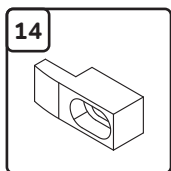
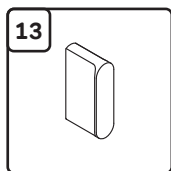
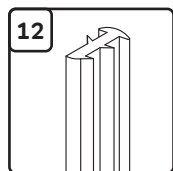
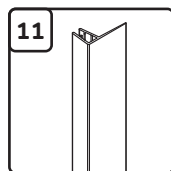
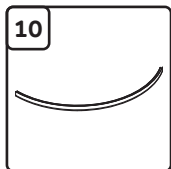
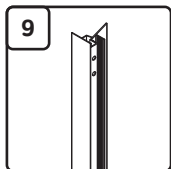
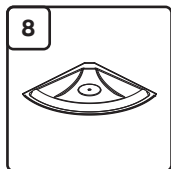
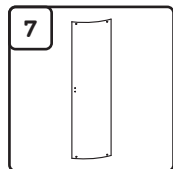
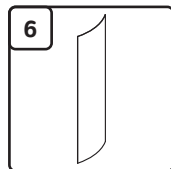
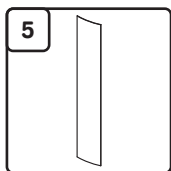
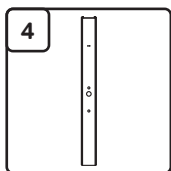
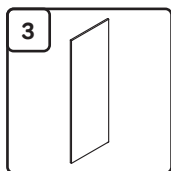
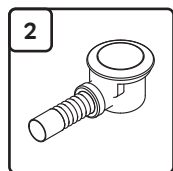
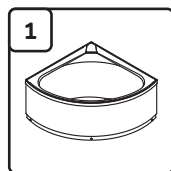



Shower cabin configuration / Комплектация кабины 90x90

1	tray	поддон	x1
2	siphon	сифон	x1
3	back wall	задняя стенка	x2
4	panel	панель	x1
5	fixed glass small	фиксированное стекло малое	x1
6	fixed glass large	фиксированное стекло большое	x1
7	door glass	Дверь	x1
8	shower roof	купол душевой	x1
9	vertical profile	вертикальный профиль	x2
10	horizontal profile	горизонтальный профиль	x2
11	waterproof strip	водонепроницаемая резинка	x3
12	rubber seal	резиновый уплотнитель	x2
13	handle	ручка	x1
14	glass retainer	фиксатор стекла	x4
15	stopper	стоппер	x4
16	top roller	верхний ролик	x2
17	bottom roller	нижний ролик	x2
18	mixer	смеситель	x1
19	hand shower	ручной душ	x1
20	top shower	верхний душ	x1
21	screw M4	винт M4	x14
22	washer M4	шайба плоская M4	x20
23	nut M4	гайка M4	x14
24	clamp	хомут	x4
25	reinforced hose set (2 in 1)	комплект армированных шлангов (2 в 1)	x1
26	plastic push fitting	пластиковый концевой фитинг	x2
27	shower holder	держатель для душа	x1
28	shower hose	шланг душевой	x1
29	hose connection	штуцер шланга	x1
30	screw 3,5x45	саморез 3,5x45	x8
31	screw 3,9x9,5	саморез 3,9x9,5	x11
32	U-shaped strip	уплотнитель U-образный	x1
33	decorative cap	заглушка декоративная	x6
34	plastic insert	пластиковая втулка	x12

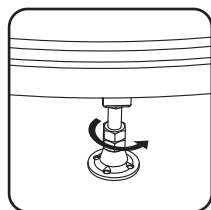
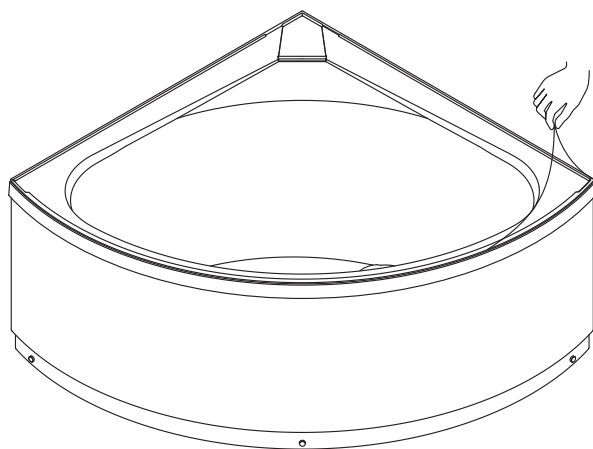
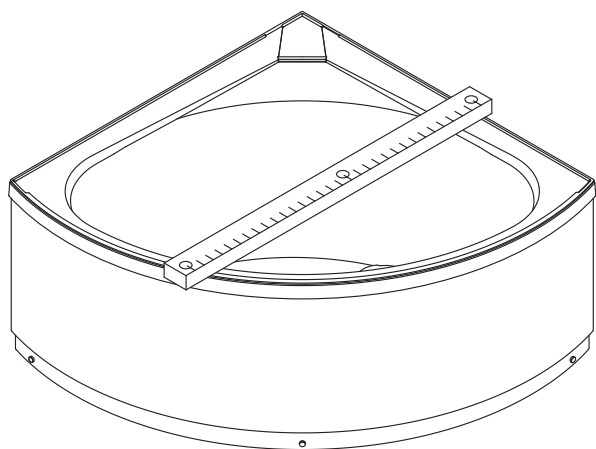

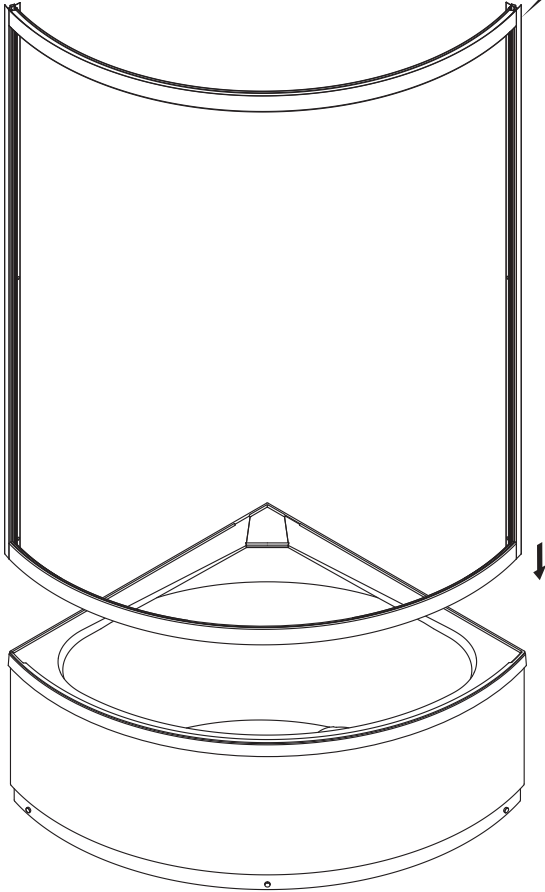
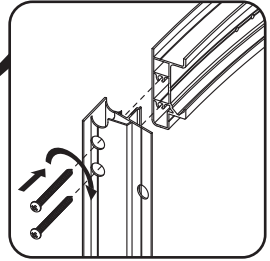

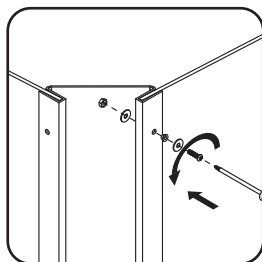
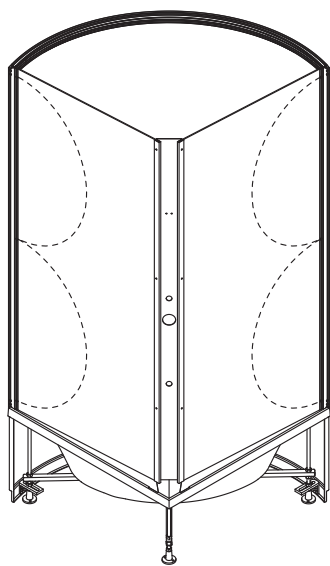
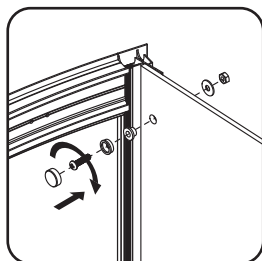
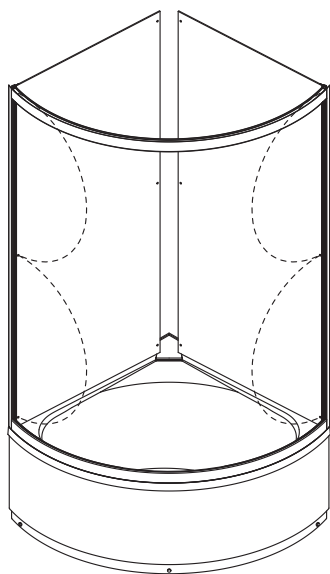

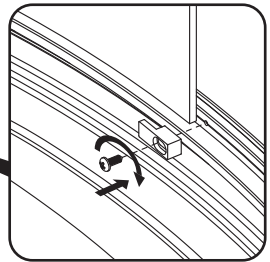
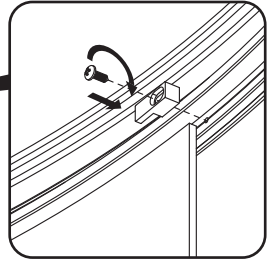
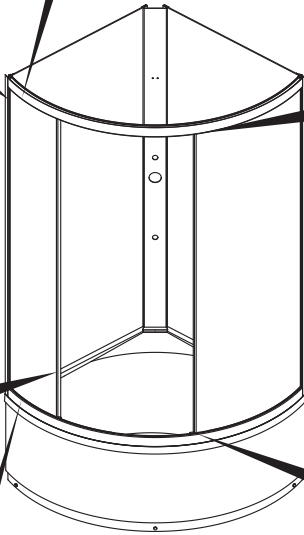
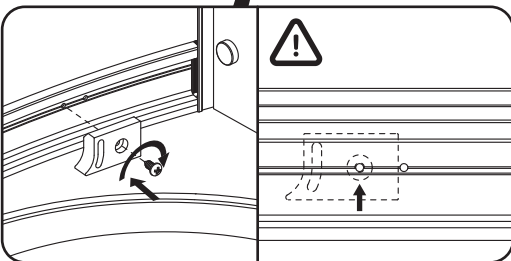
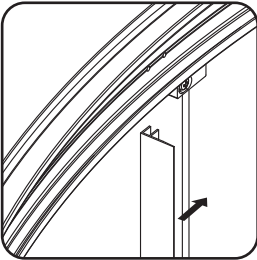
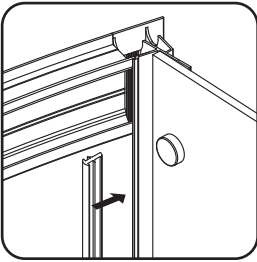
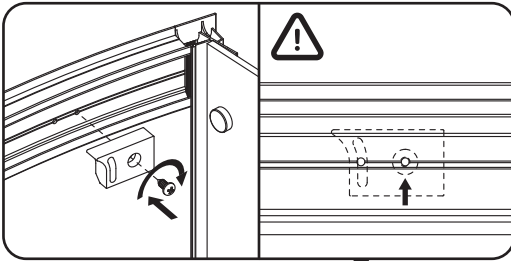

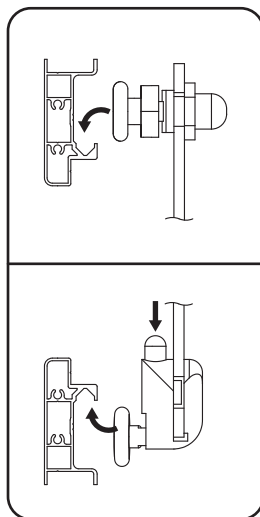
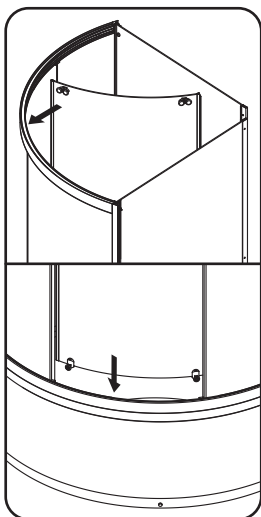
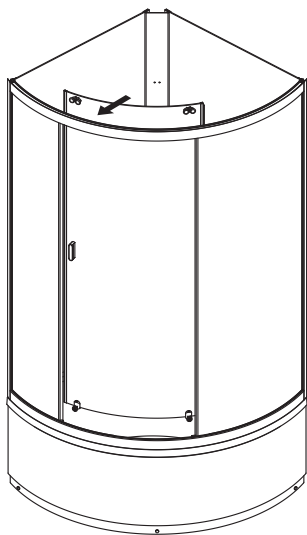
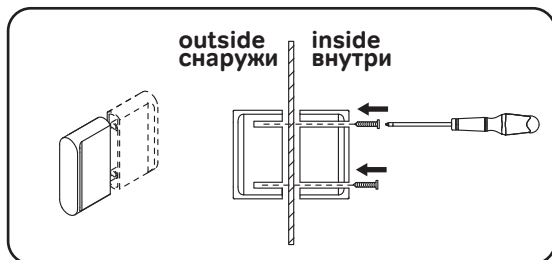
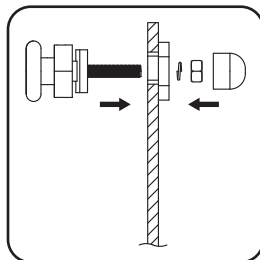
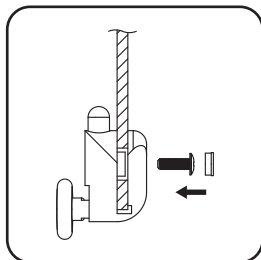
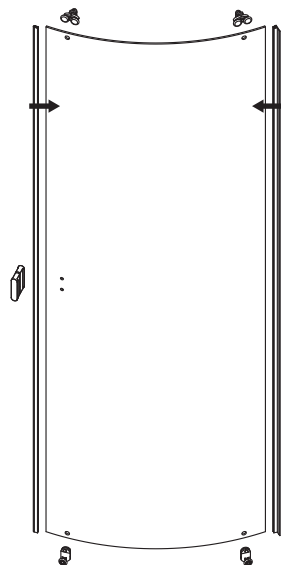

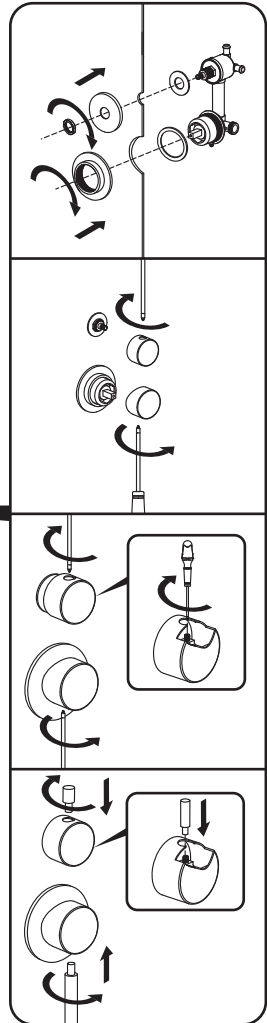
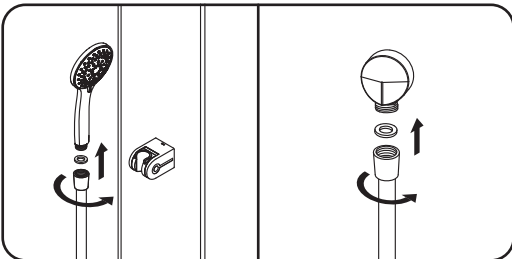
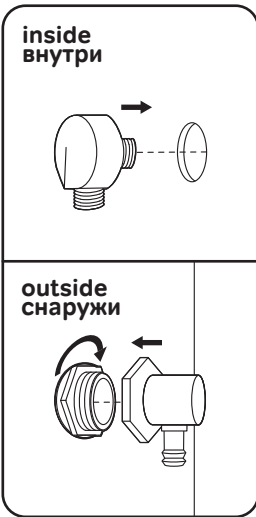
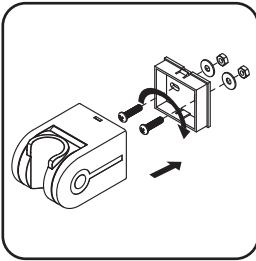

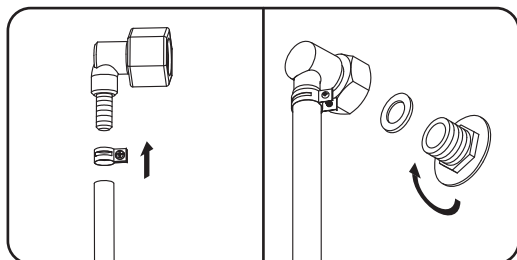
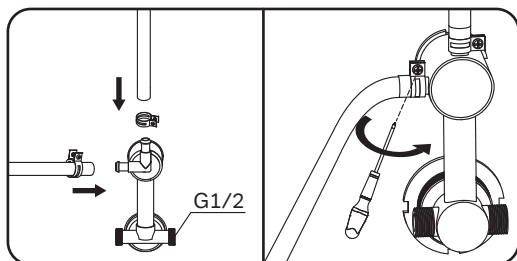
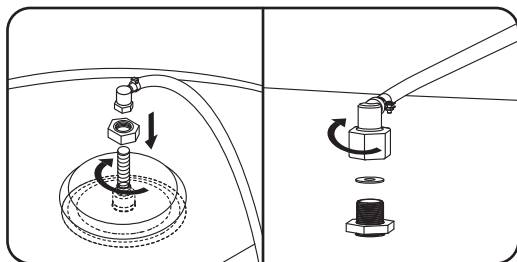
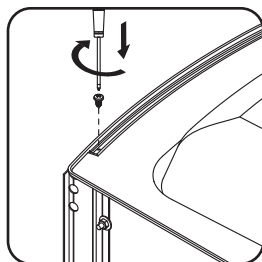
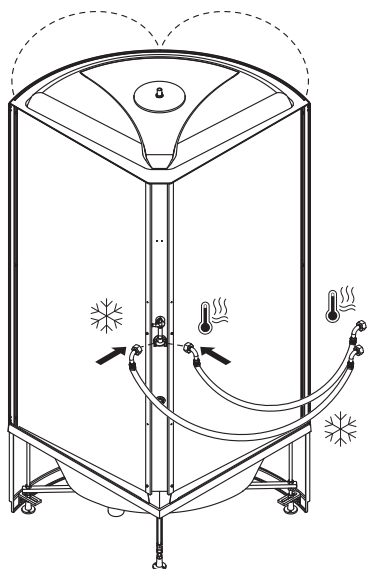

Гибкая подводка для подключения к выходам водоснабжения в комплект поставки не входит и докупается клиентом отдельно, в зависимости от необходимой длины подводки. Силикон также приобретает отдельно.

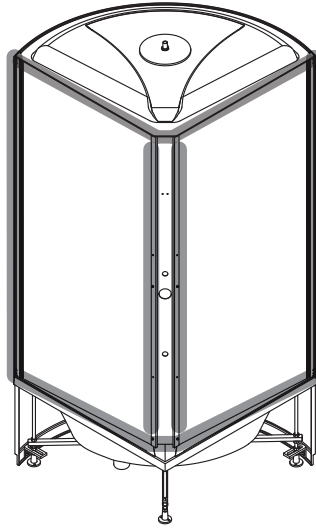
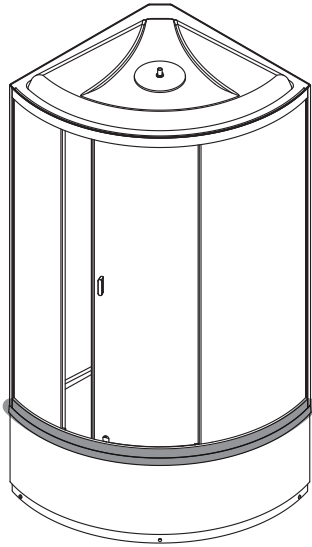

AM · PM

AM.PM Europe GmbH
Torstrasse 177 D-10115 Berlin
www.ampm-world.com 03/2022