

Тумба Лапа 60

(раковина CREA НА СТОЛЕШНИЦУ 50)

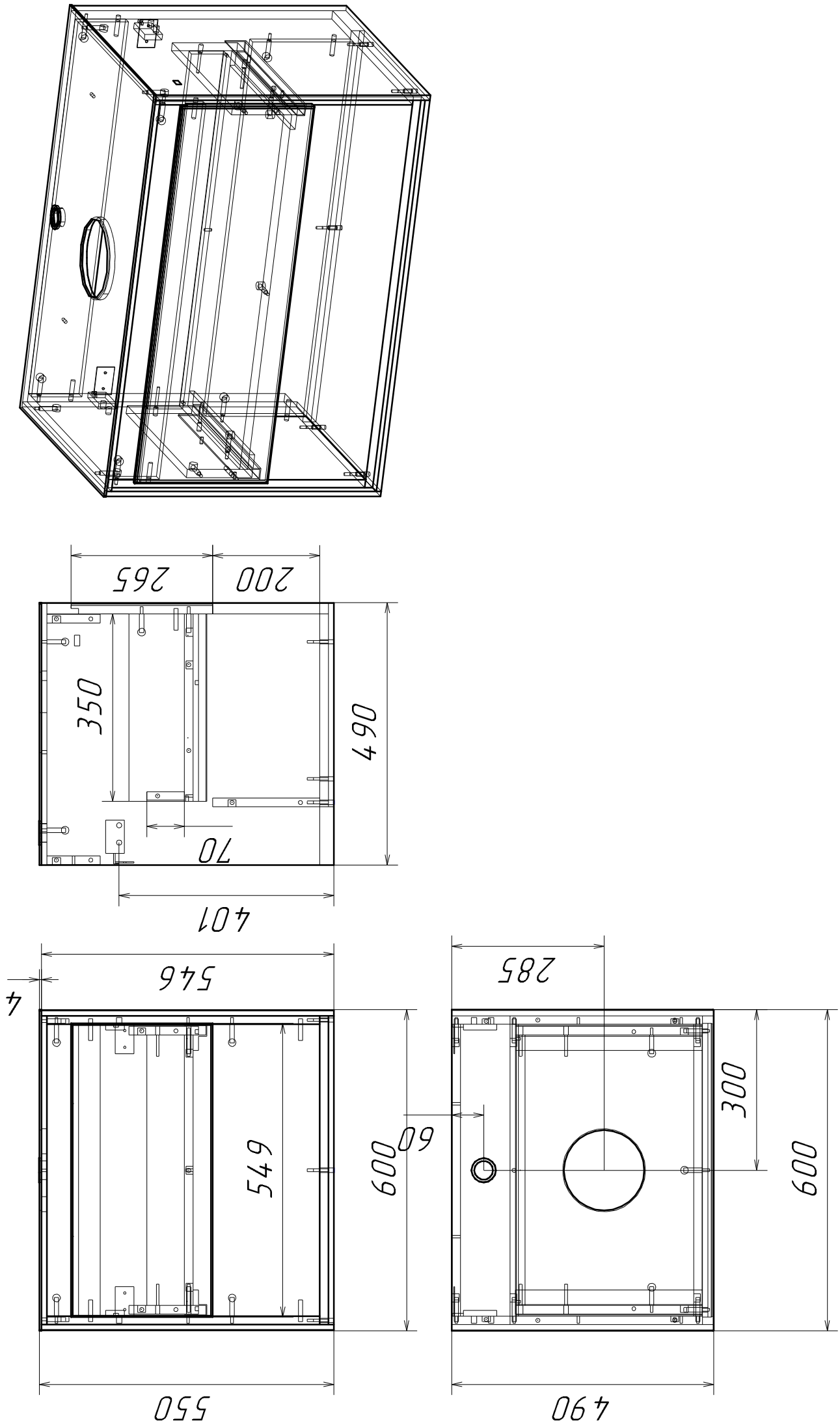

Тумба Лоупа 60 (раковина Сгеа) 000_СБ

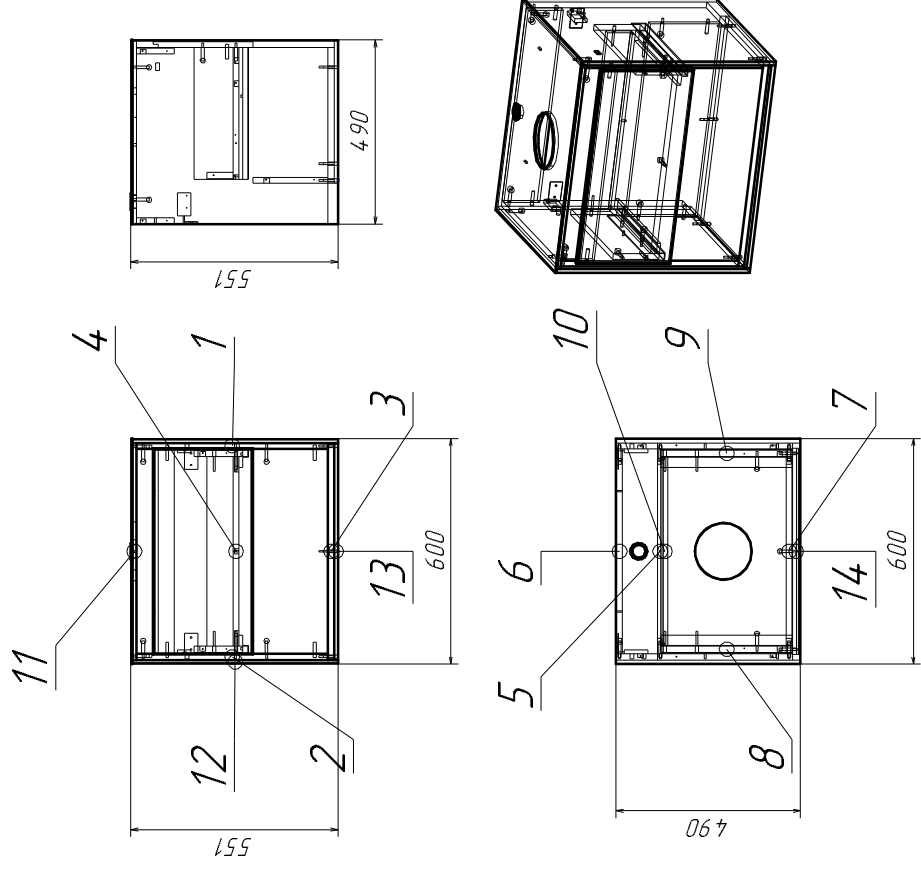

Тумба Лоупа 60 (раковина Сгеа) 000_СБ				
Изм.	Лист	№ докум.	Подп.	Дата
Разраб.				
Пров.				
Т. контр.				
Н. контр.				
Утв.				
Лит.		Масса	Масштаб	
			1:20,01	
Лист 1		Листов		1
Тумба Лоупа 60 (раковина Сгеа) Сборочный чертёж				

Инд. № подл.	Подп. и дата	Взам. инв. №	Инд. № дубл.	Подп. и дата
--------------	--------------	--------------	--------------	--------------

Формат	Зона	Поз.	Обозначение	Наименование	Кол.	Примечание
		11	Тумба Loupa 60 (раковина Cгеа).011	столешница	1	
		12	Тумба Loupa 60 (раковина Cгеа).012	фальш док лев	2	
		13	Тумба Loupa 60 (раковина Cгеа).013	фальш нижний горизонт	1	
		12а	Тумба Loupa 60 (раковина Cгеа).12а	фальш док лев	4	
		13а	Тумба Loupa 60 (раковина Cгеа).13а	фальш нижний горизонт	1	
		14а	Тумба Loupa 60 (раковина Cгеа).14а	ПСЯ	1	
		12б	Тумба Loupa 60 (раковина Cгеа).12б	фальш док лев	4	
		13б	Тумба Loupa 60 (раковина Cгеа).13б	фальш нижний горизонт	1	
		14б	Тумба Loupa 60 (раковина Cгеа).14б	ПСЯ	1	
		1	Тумба Loupa 60 (раковина Cгеа).001	док прав	1	
		2	Тумба Loupa 60 (раковина Cгеа).002	док лев	1	
		3	Тумба Loupa 60 (раковина Cгеа).003	нижний горизонт	1	
		4	Тумба Loupa 60 (раковина Cгеа).004	Дно ящика	1	
		5	Тумба Loupa 60 (раковина Cгеа).005	задний щит	1	

Инв. № подл.	Изм Лист	N докум.	Подп.	Дата	Лит.	Лист	Листов
Инв. № подл.	Разраб.	Пров.	Н.контр.	Утв.			
Взам. инв. №	Инв. № дубл.	Подп. и дата					
Подп. и дата							

Формат	Зона	Поз.	Обозначение	Наименование	Кол.	Примечание
		6	Тумба Loupa 60 (раковина Cgea).006	планка	1	
		7	Тумба Loupa 60 (раковина Cgea).007	планка	1	
		8	Тумба Loupa 60 (раковина Cgea).008	дся лев	1	
		9	Тумба Loupa 60 (раковина Cgea).009	дся прав	1	
		10	Тумба Loupa 60 (раковина Cgea).010	ЗСЯ	1	
		14	Тумба Loupa 60 (раковина Cgea).014	ПСЯ	1	
		11(1)	Тумба Loupa 60 (раковина Cgea).11(1)	грунт.торцев	1	
		11(2)	Тумба Loupa 60 (раковина Cgea).11(2)	грунт.торцев	1	
			Тумба Loupa 60 (раковина Cgea).	*Cersanit Стукер 60 со столешницей	1	
			Тумба Loupa 60 (раковина Cgea).	*Навес Hettich SAN 130, нагр 55кг, лев	1	
			Тумба Loupa 60 (раковина Cgea).	*Навес Hettich SAN 130, нагр 55кг, прав	1	
			Тумба Loupa 60 (раковина Cgea).	*направляющая частично выдвижения Hafele Matrix 350мм	1	
			Тумба Loupa 60 (раковина Cgea).	*Шаблон Loupa 60 Стекло лакобель 4 цвет чисто белый	1	
			Тумба Loupa 60 (раковина Cgea).	*Эксц.стяжка для плит толщ.12 мм. (Экц.D15+шток.M6) СЛОРОС	4	

Инв. № подл.	Подп. и дата
	Взам. инв. №
Инв. № дубл.	Подп. и дата
	Инв. № дубл.
Взам. инв. №	Подп. и дата
	Инв. № дубл.
Инв. № подл.	Подп. и дата
	Инв. № дубл.

Изм	Лист	№ докум.	Подп.	Дата	Лист
-----	------	----------	-------	------	------

Тумба Loupa 60 (раковина Steel.001)

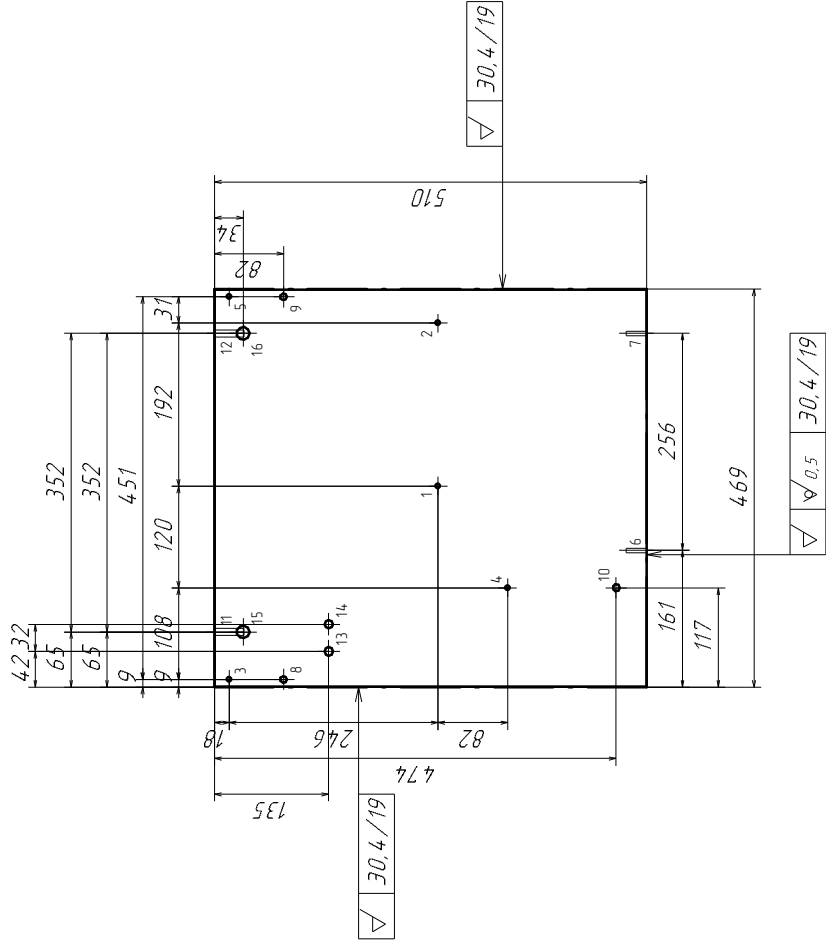

№	D	H	X	Y	Z	Тип
20мм Ø5x13 *Ha						
1	5	13	237	264		шц
2	5	13	429	264		шц
30мм Ø5x13 ЭК						
3	5	13	9	18		шц
4	5	13	117	346		шц
5	5	13	460	18		шц
20мм Ø5x24 ЕБР						
6	5	24	161	510	8	порц
7	5	24	417	510	8	порц
20мм Ø8x10 Шка						
8	8	10	9	82		шц
9	8	10	460	82		шц
Ø8x10,1 Шка						
10	8	10	117	474		шц
20мм Ø8x35 *ЭК						
11	8	35	65	0	6	порц
12	8	35	417	0	6	порц
20мм Ø10x13 *Ha						
13	10	13	42	135		шц
14	10	13	74	135		шц
20мм Ø15x10 *ЭК						
15	15	10	65	34		шц
16	15	10	417	34		шц

Тумба Loupa 60 (раковина Steel.001)		Лит.	Масса	Масштаб
Док прав				1:8,87
		Лист 1		Листов 1
Изм.	Лист	№ докум.	Подп.	Дата
Разраб.				
Проб.				
Т. контр.				
Н. контр.				
Утв.				
Лист 16 мм влагостойкий цветной фанера (Арктик 0017334)				

Инд. № подл.	Подп. и дата	Взам. инв. №	Инд. № дубл.	Подп. и дата
--------------	--------------	--------------	--------------	--------------

Копировал

Формат А4

Тумба Loupa 60 (раковина Crea/002

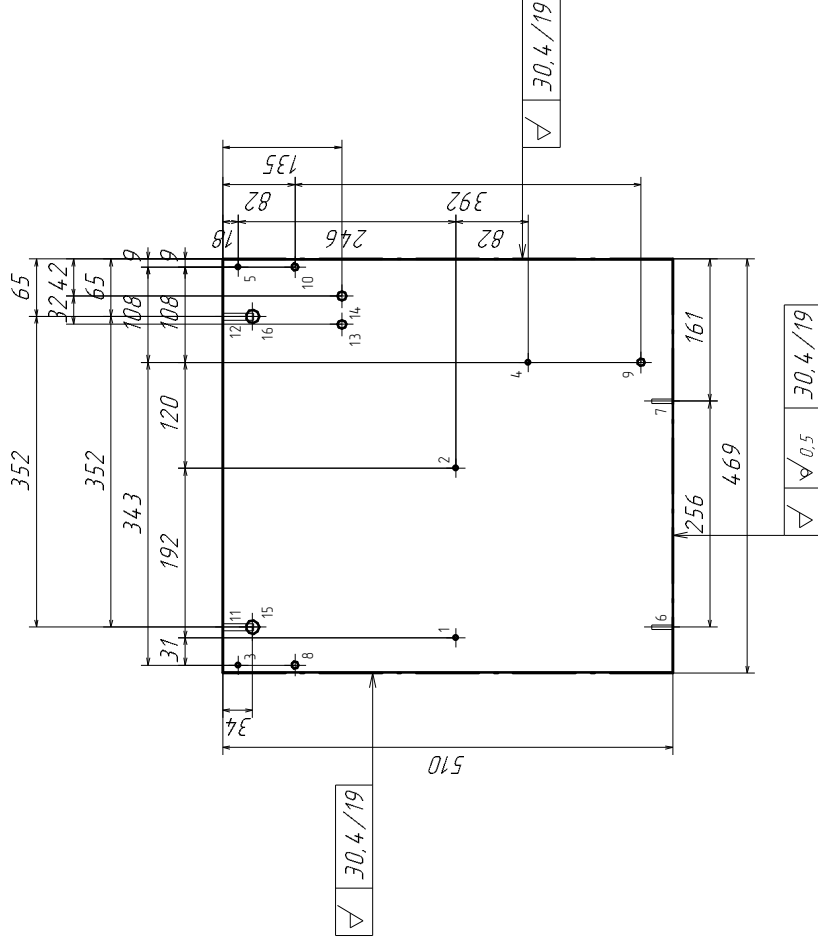

№	D	H	X	Y	Z	Тип
20мм Ø5x13 *Ha						
1	5	13	429	264		лиц.
2	5	13	237	264		лиц.
30мм Ø5x13 ЭКС						
3	5	13	460	18		лиц.
4	5	13	117	346		лиц.
5	5	13	9	18		лиц.
20мм Ø5x24 Евр						
6	5	24	417	510	8	порц.
7	5	24	161	510	8	порц.
30мм Ø8x10 Шка						
8	8	10	460	82		лиц.
9	8	10	117	474		лиц.
10	8	10	9	82		лиц.
20мм Ø8x35 *3К						
11	8	35	417	0	6	порц.
12	8	35	65	0	6	порц.
20мм Ø10x13 *Ha						
13	10	13	74	135		лиц.
14	10	13	42	135		лиц.
20мм Ø15x10 *3К						
15	15	10	417	34		лиц.
16	15	10	65	34		лиц.

Тумба Loupa 60 (раковина Crea/002

ДОК ЛЕВ

Лист	Масса	Масштаб
		1:8,53
Лист 1	Листов 1	

Лист 16 мм влагостойкий цветной фанера (Арктик 0017334)

Инд. № подл.	Подп. и дата
Взам. инв. №	Инд. № дубл.
Инд. № дубл.	Подп. и дата

Тумба Лоупа 60 (раковина Сгеа/003

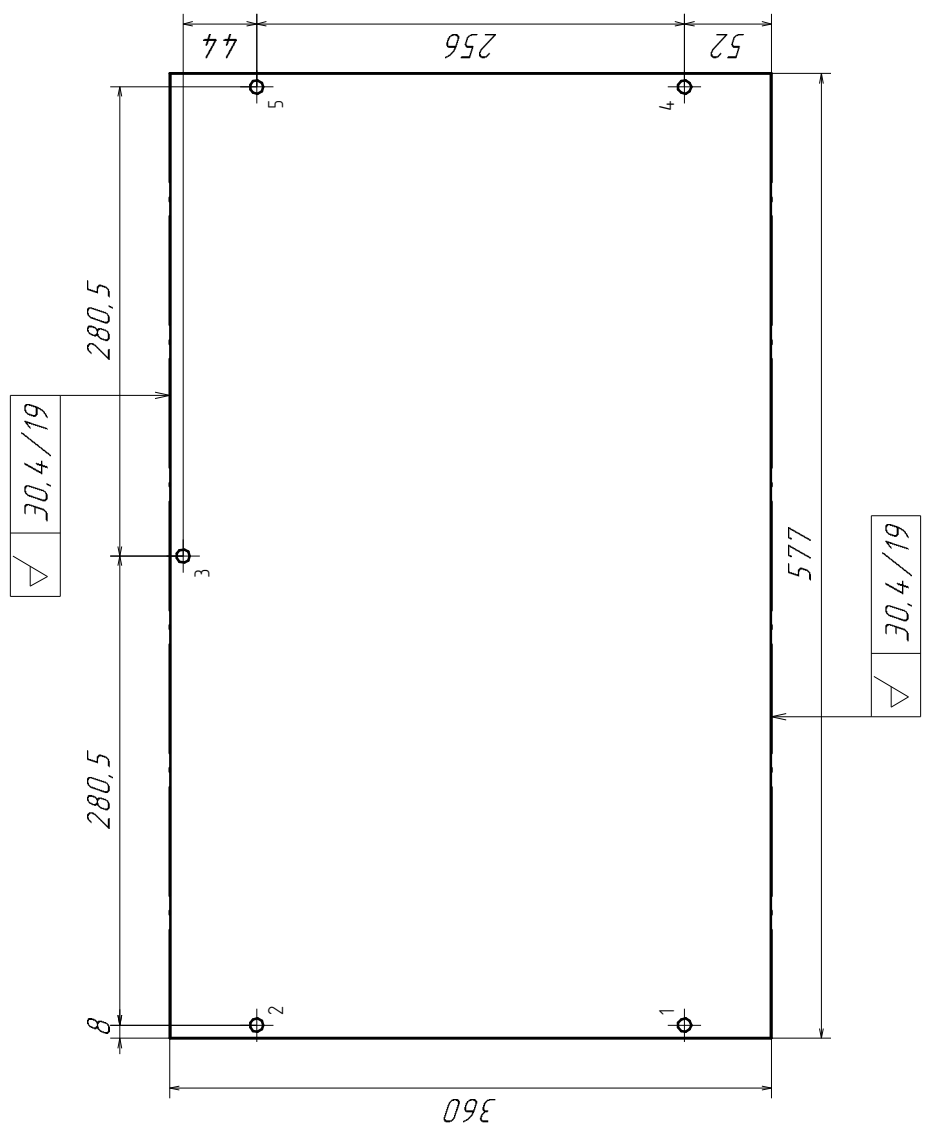

№	D	H	X	Y	Z	Тип
5 шт $\varnothing 8$ Скв						
1	8		8	52		скв.
2	8		8	308		скв.
3	8		288,5	352		скв.
4	8		569	52		скв.
5	8		569	308		скв.

Тумба Лоупа 60 (раковина Сгеа/003				Лист	Масса	Масштаб
НИЖНИЙ ГОРИЗОНТ						1:4,5
ИДСТ 16 мм влагостойкий цветной (эбонит) (Артикул: 0017334)				Лист 1	Листов 1	
Изм.	Лист	№ докум.	Подп.	Дата		
Разраб.						
Проб.						
Т. контр.						
Н. контр.						
Утв.						

Инд. № подл.	Подп. и дата	Взам. инв. №	Инд. № дубл.	Подп. и дата
--------------	--------------	--------------	--------------	--------------

Тумба Лоупа 60 (раковина Сгеа/006

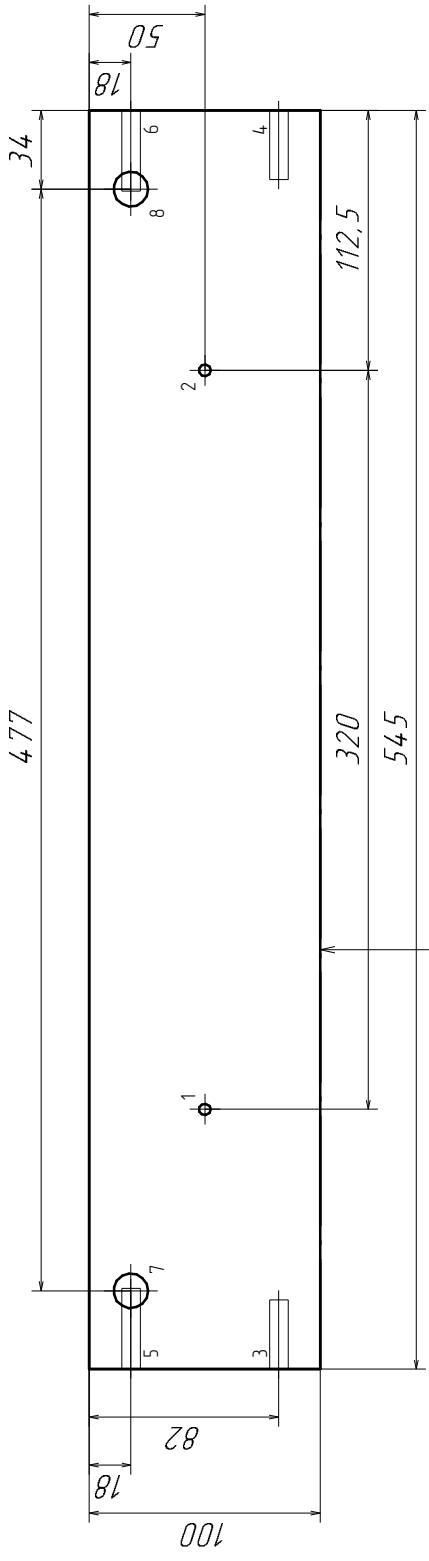

№	D	H	X	Y	Z	Тип
20тб Ø5 отв						
1	5		432,5	50		скв.
2	5		112,5	50		скв.
20тб Ø8x30 Шка						
3	8	30	545	82	8	торц.
4	8	30	0	82	8	торц.
20тб Ø8x35 ЭКс						
5	8	35	545	18	8	торц.
6	8	35	0	18	8	торц.
20тб Ø15x13 ЭКс						
7	15	13	511	18		лиц.
8	15	13	34	18		лиц.

Тумба Лоупа 60 (раковина Сгеа/006		Лит.	Масса	Масштаб
ПЛАНКА				1:3,26
Изм.	Лист	№ докум.	Подп.	Дата
Разраб.				
Пров.				
Т. контр.				
Н. контр.	ИДСТ 16 мм влагостойкий цветной фанера (Арктикфл 0017334)			
Утв.	Лист 1	Листов 1		

Инд. № подл.	Подп. и дата	Взам. инд. №	Инд. № дубл.	Подп. и дата
--------------	--------------	--------------	--------------	--------------

Тумба Loupa 60 (раковина Crea/007

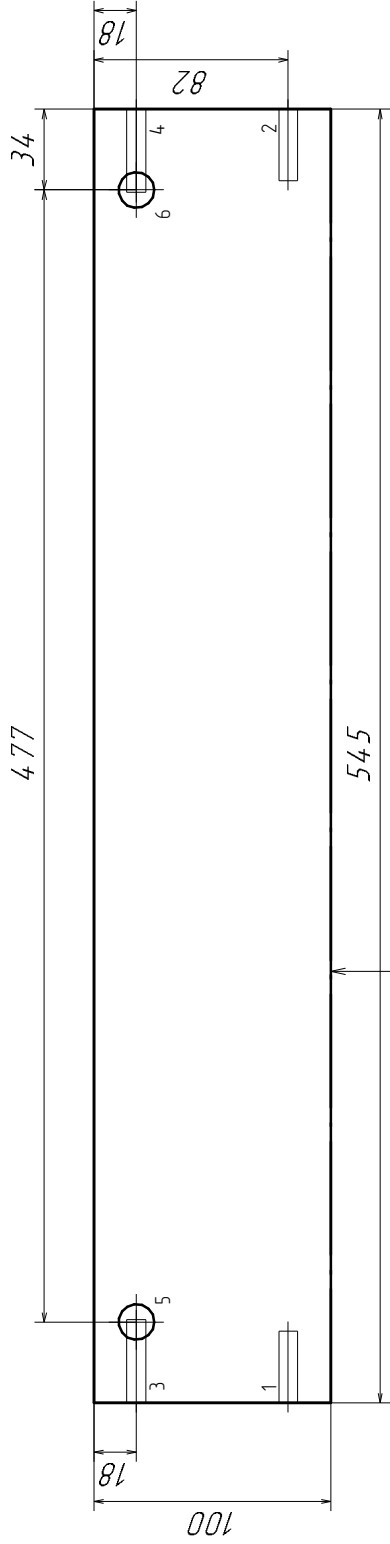

▽ √0,5 30.4/19

№	D	H	X	Y	Z	Тип
2штб Ø8x30 Шка						
1	8	30	545	82	8	торц.
2	8	30	0	82	8	торц.
2штб Ø8x35 Экс						
3	8	35	545	18	8	торц.
4	8	35	0	18	8	торц.
2штб Ø15x13 Экс						
5	15	13	511	18		лиц.
6	15	13	34	18		лиц.

Тумба Loupa 60 (раковина Crea/007				Лист	Масса	Масштаб
ПЛАНКА						1:3,17
				Лист 1	Листов 1	
Изм.	Лист	№ докум.	Подп.	Дата		
Разраб.						
Пров.						
Т. контр.						
Н. контр.	ИДСТ 16 мм влагостойкий цветной фанера (Арктикфл 0017334)					
Утв.						

Инд. № подл.	Подп. и дата	Взам. инв. №	Инд. № дубл.	Подп. и дата
--------------	--------------	--------------	--------------	--------------

Тумба Loupa 60 (раковина Crea/008

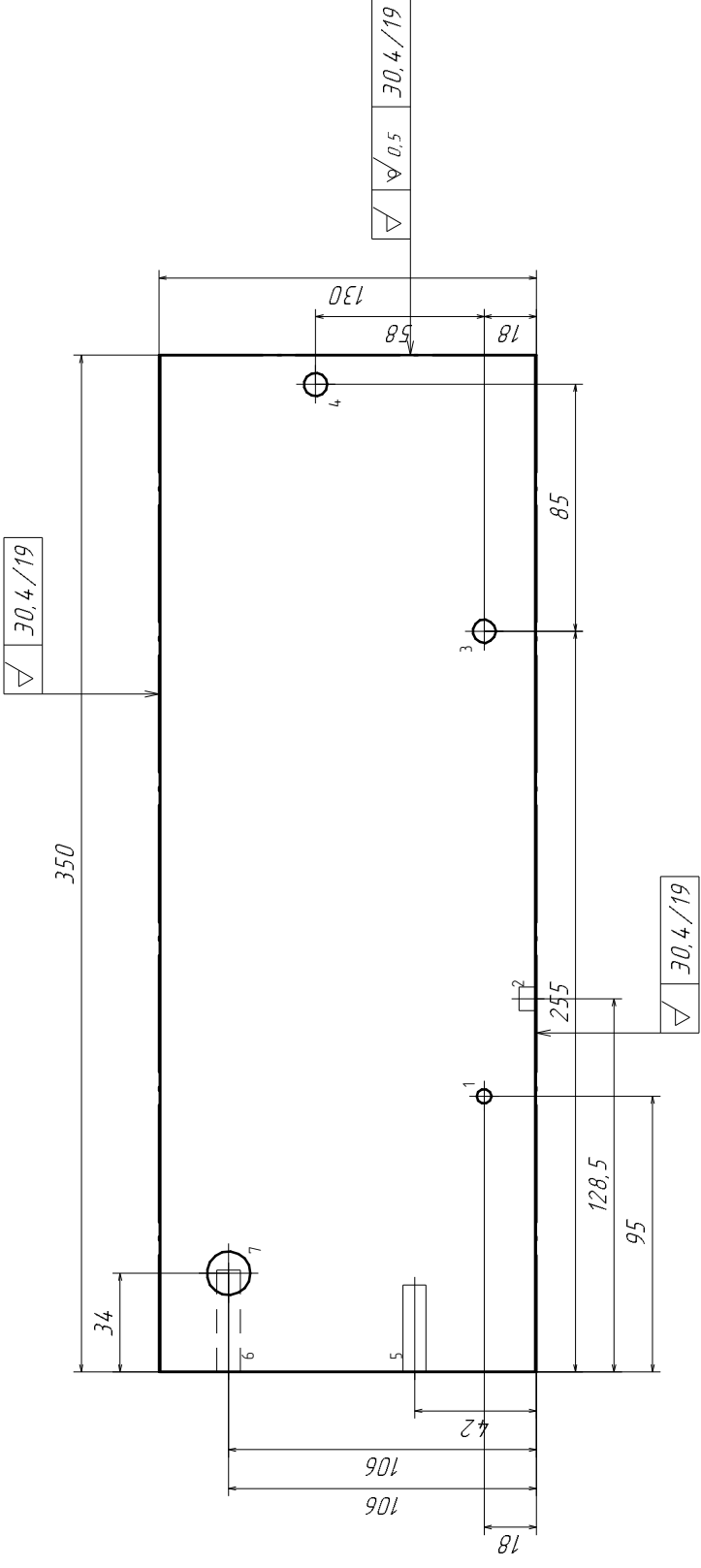

№	D	H	X	Y	Z	Tun
Ø5x13 Экс						
1	5	13	95	18		лиц.
Ø8x6 *на						
2	8	6	128,5	0	6	порц.
2 отв Ø8 Евр						
3	8		255	18		скб.
4	8		340	76		скб.
Ø8x30 Шка						
5	8	30	0	42	8	порц.
Ø8x35 Экс						
6	8	35	0	106	8	порц.
Ø15x13 Экс						
7	15	13	34	106		лиц.

Тумба Loupa 60 (раковина Crea/008		Лист	Масса	Масштаб
дся лев				1:2,51
		Лист 1	Листов 1	
Изм	Лист	№ докум.	Подп.	Дата
Разраб.				
Пров.				
Т. контр.				
Н. контр.	ИДСТ 16 мм влагостойкий цветной фанера (Арктика 0017334)			
Утв.				

Инд. № подл.	Подп. и дата	Взам. инд. №	Инд. № дубл.	Подп. и дата
--------------	--------------	--------------	--------------	--------------

Тумба Loupa 60 (раковина Crea/009

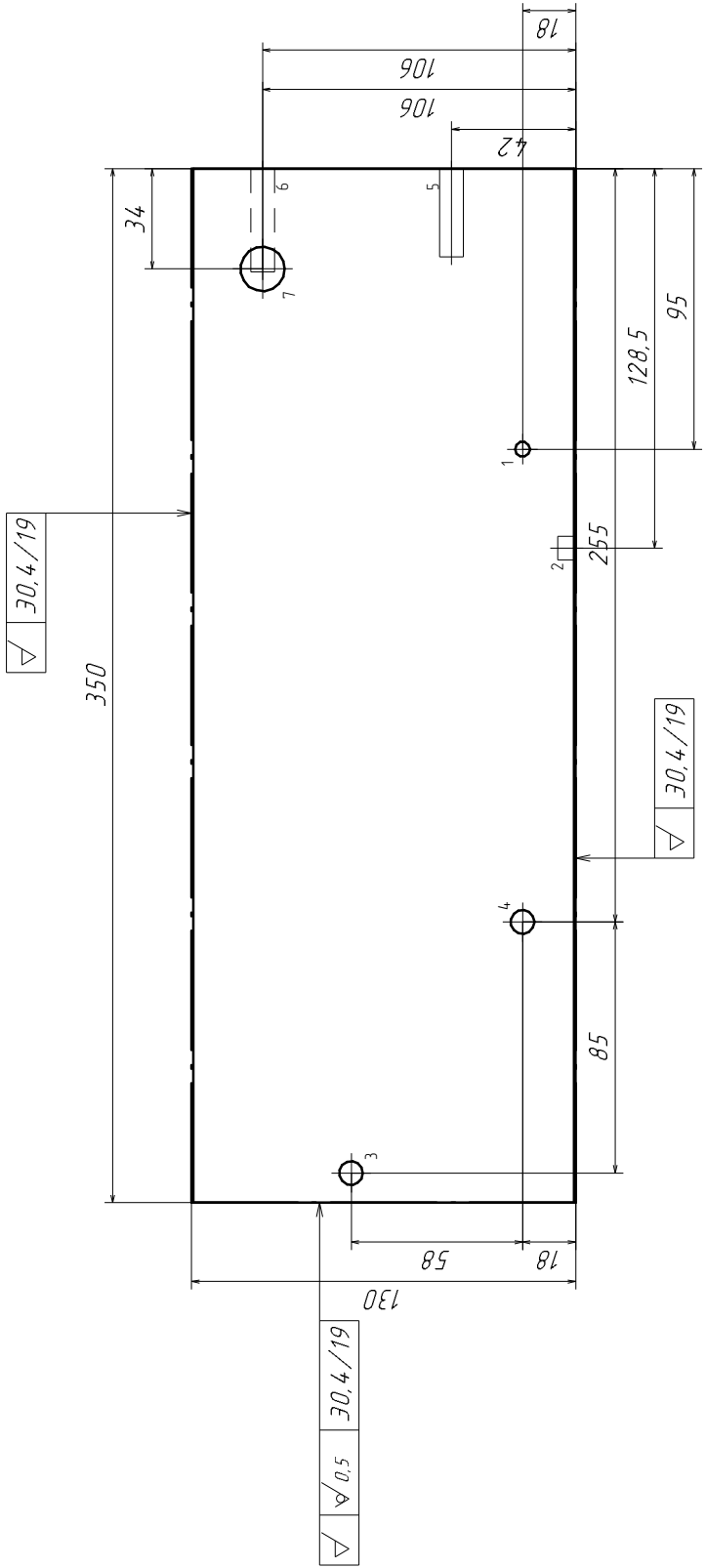

№	D	H	X	Y	Z	Tun
Ø5x13 ЭКС						
1	5	13	95	18		лиц.
Ø8x6 *HD						
2	8	6	128,5	0	6	порц.
20шт Ø8 EDP						
3	8		34,0	76		скв.
4	8		255	18		скв.
Ø8x30 Шка						
5	8	30	0	42	8	порц.
Ø8x35 ЭКС						
6	8	35	0	106	8	порц.
Ø15x13 ЭКС						
7	15	13	34	106		лиц.

Тумба Loupa 60 (раковина Crea/009

Лит.	Масса	Масштаб
		1:2,49
Лист 1	Листов 1	

дся прав

ИДСТ 16 мм влагостойкий цветной фанера (Арктик 0017334)

Инд. № подл.	Подп. и дата	Взам. инв. №	Инд. № дубл.	Подп. и дата
--------------	--------------	--------------	--------------	--------------

Копировал

Формат А4

Тумба Лопа 60 (раковина Сгеа/010

Инд. № подл.	Подп. и дата	Взам. инв. №	Инд. № дубл.	Подп. и дата
--------------	--------------	--------------	--------------	--------------

▽ √0.5 30.4/19

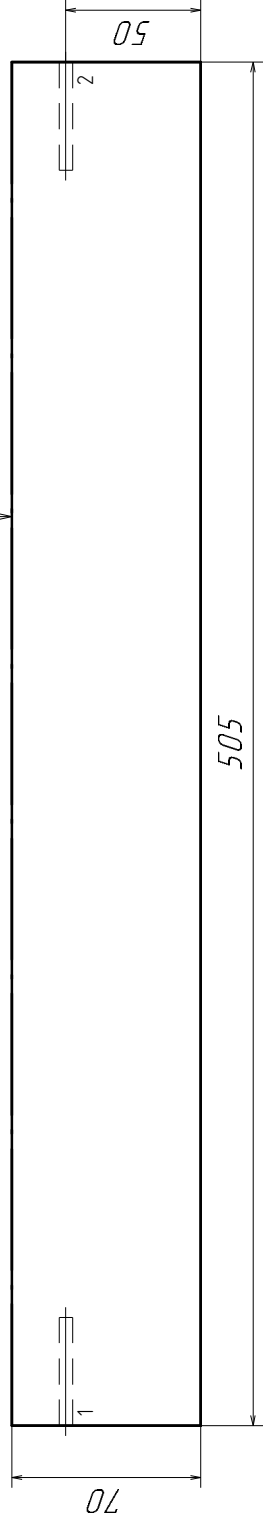

№	D	H	X	Y	Z	Tun
20шт Ø5x40 Евр						
1	5	40	0	50	8	перф.
2	5	40	505	50	8	перф.

Тумба Лопа 60 (раковина Сгеа/010		Лит.	Масса	Масштаб
ЗСЯ				1:2,79
		Лист 1		Листов 1
Изм.	Лист	№ докум.	Подп.	Дата
Разраб.				
Пров.				
Т. контр.				
Н. контр.	ИДСТ 16 мм влагостойкий цветной фанера (Арктикфл 0017334)			
Утв.				

Тумба Лопа 60 (раковина Сгеа/011)

Бел.гл.1/19

577

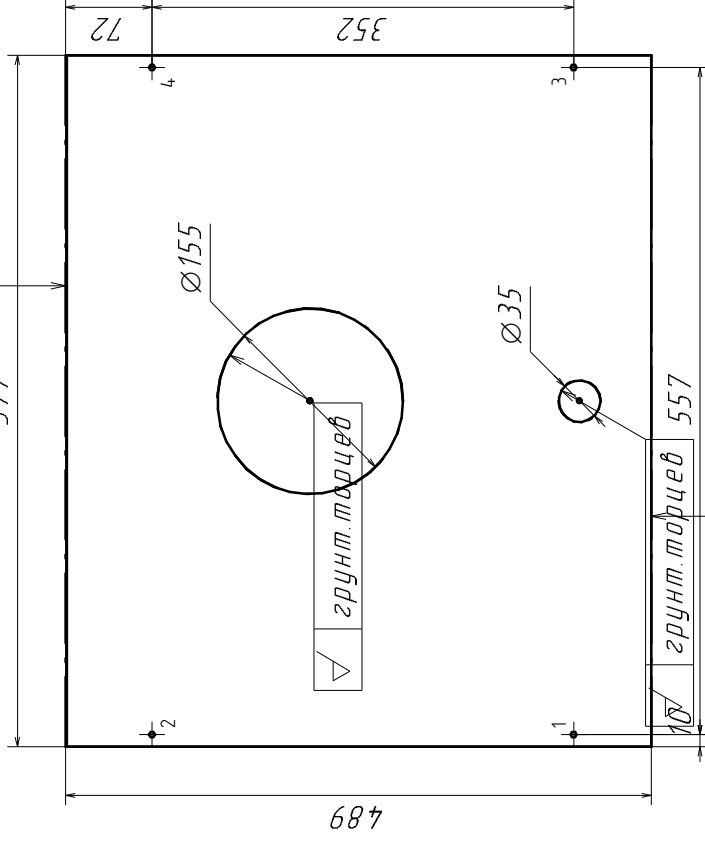

489

грунт.торцев

грунт.торцев 577

0.5 Бел.мат.0,4/19

№	D	H	X	Y	Z	Тип
4 отв Ø5x9 *Эк						
1	5	9	10	424		лиц.
2	5	9	10	72		лиц.
3	5	9	567	424		лиц.
4	5	9	567	72		лиц.

Изм.	Лист	И докум.	Подп.	Дата
Разраб.				
Пров.				
Т.контр.				
И.контр.				
Утв.				

Тумба Лопа 60 (раковина Сгеа/011)		Лист	Масса	Масштаб
столешница				1:6,28
		Лист 1	Листов 1	
ИДФ 10 мм 2-сторонний белый (Артикул 0002392)				

Инд № подл.	Подп. и дата
Взам. инв. №	Инд № дубл.
Инд № дубл.	Подп. и дата

Тумба Лопа 60 (ракovina Сгеа/012

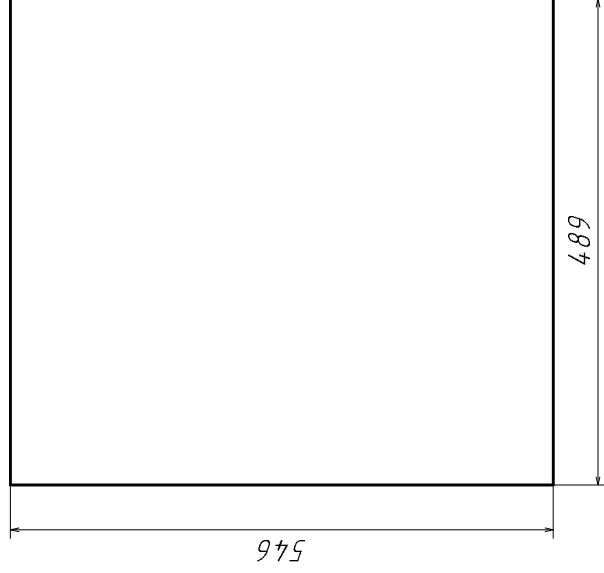

Поз.	Материал	Артикул	Толщина
12б	Лакокрасочное покрытие - белое глянецовое		0
12а	Грунтовое покрытие		0
12	МДФ 10 мм 2-сторонний белый	0002392	10
12а	Грунтовое покрытие		0
12б	Лакокрасочное покрытие - белое глянецовое		0

Тумба Лопа 60 (ракovina Сгеа/012		Лит.	Масса	Масштаб
фальш док лев				1:7,57
МДФ 10 мм 2-сторонний белый (Артикул 0002392)		Лист 1	Листов 1	
Изм.	Лист	№ докум.	Подп.	Дата
Разраб.				
Пров.				
Т. контр.				
Н. контр.				
Утв.				

Инд. № подл.	Подп. и дата	Взам. инв. №	Инд. № дубл.	Подп. и дата
--------------	--------------	--------------	--------------	--------------

Тумба Лопа 60 (раковина Gea/013)

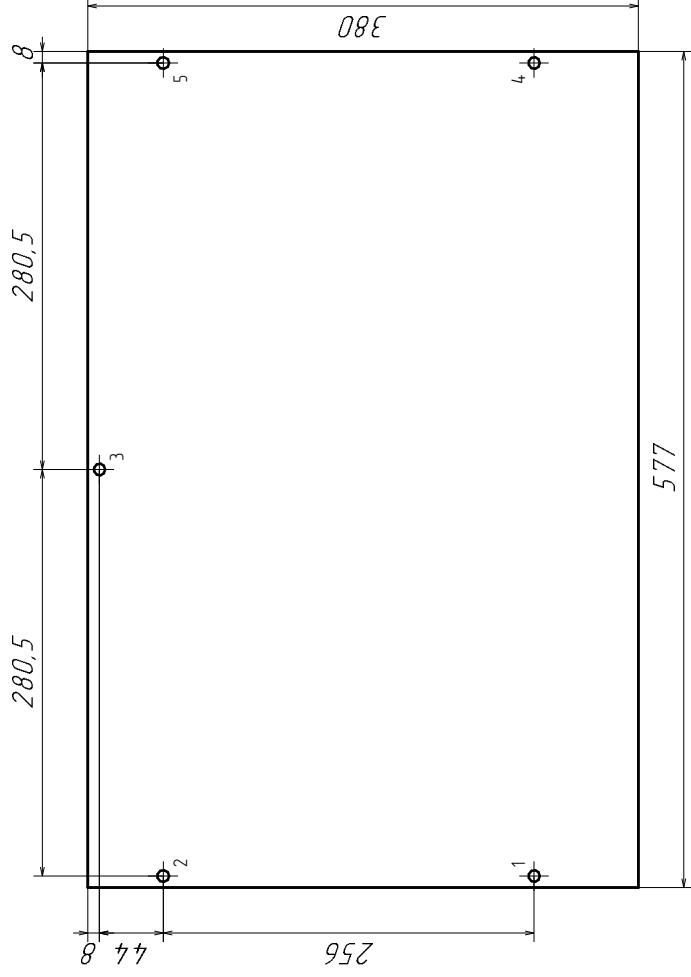

№	D	H	X	Y	Z	Тип
1	8		569	308		скв.
2	8		569	52		скв.
3	8		288,5	8		скв.
4	8		8	308		скв.
5	8		8	52		скв.

Поз	Материал	Артикул	Толщина
13б	Лакокрасочное покрытие - белое глянцевое		0
13а	Грунтовое покрытие		0
13	МДФ 10 мм 2-сторонний белый	0002392	10

Тумба Лопа 60 (раковина Gea/013)		Лит.	Масса	Масштаб
Фальш нижний горизонт				1:5,19
МДФ 10 мм 2-сторонний белый (Артикул 0002392)		Лист 1	Листов 1	

Инд. № подл.	Подл. и дата
Взам. инв. №	Инд. № дубл.
Инд. № подл.	Подл. и дата

Тумба Лопа 60 (ракovina cтаa/014

ручка дpeв.

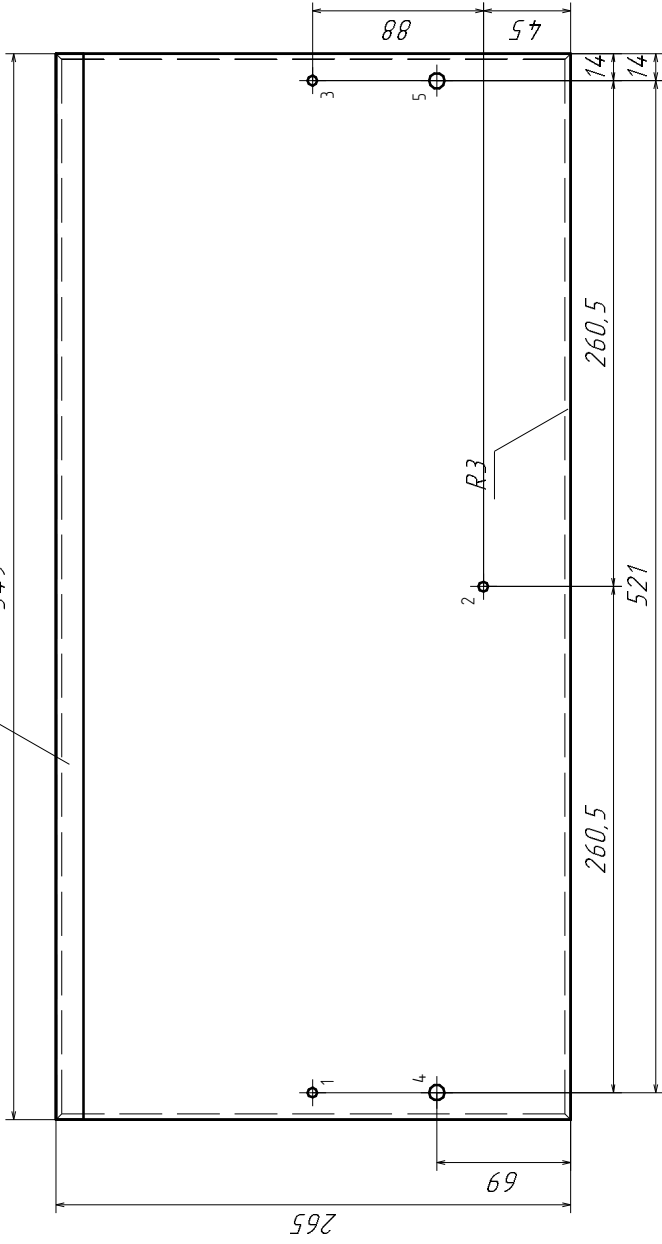

Поз.	Материал	Артикул	Толщина
14	МДФ 19 мм 2-сторонний белый	1020599	19
14а	Грунтовое покрытие		0
14б	Лакокрасочное покрытие - белое гляцевое		0

№	D	H	X	Y	Z	Тип
3штв Ø5x13 Экс						
1	5	13	535	133		лиц.
2	5	13	274,5	45		лиц.
3	5	13	14	133		лиц.
2штв Ø8x10 Шка						
4	8	10	535	69		лиц.
5	8	10	14	69		лиц.

Тумба Лопа 60 (ракovina cтаa/014		Лит.	Масса	Масштаб
ПСЯ				1:3,87
		Лист 1	Листов 1	
МДФ 19 мм 2-сторонний белый (Артикул 1020599)				
Изм.	Лист	N докум.	Подп.	Дата
Разраб.				
Пров.				
Т.контр.				
Н.контр.				
Утв.				
Взам. инв. №	Инв. № дубл.	Подп. и дата		